

F.WAY
YOUR WORK

Mont Blanc
executive work

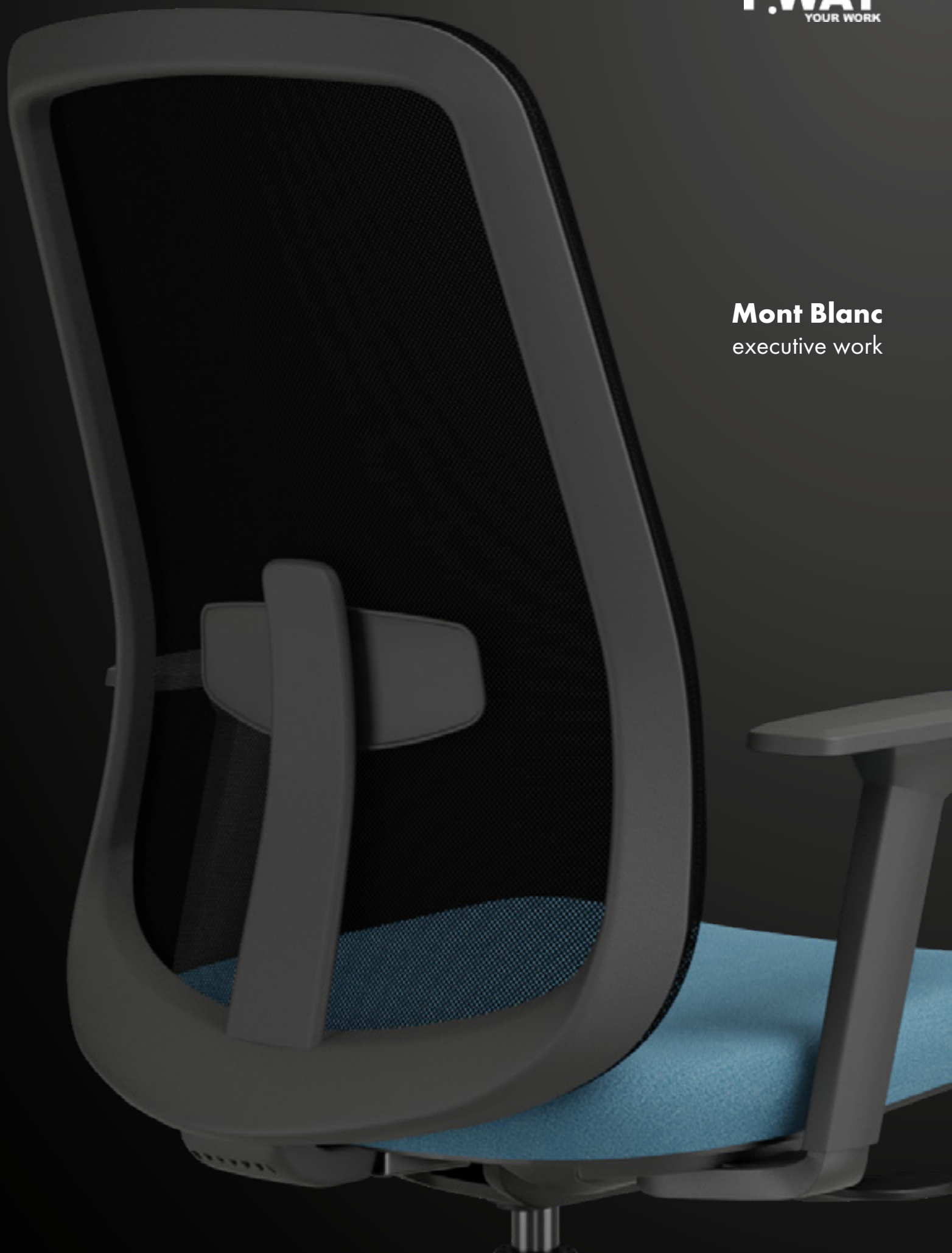

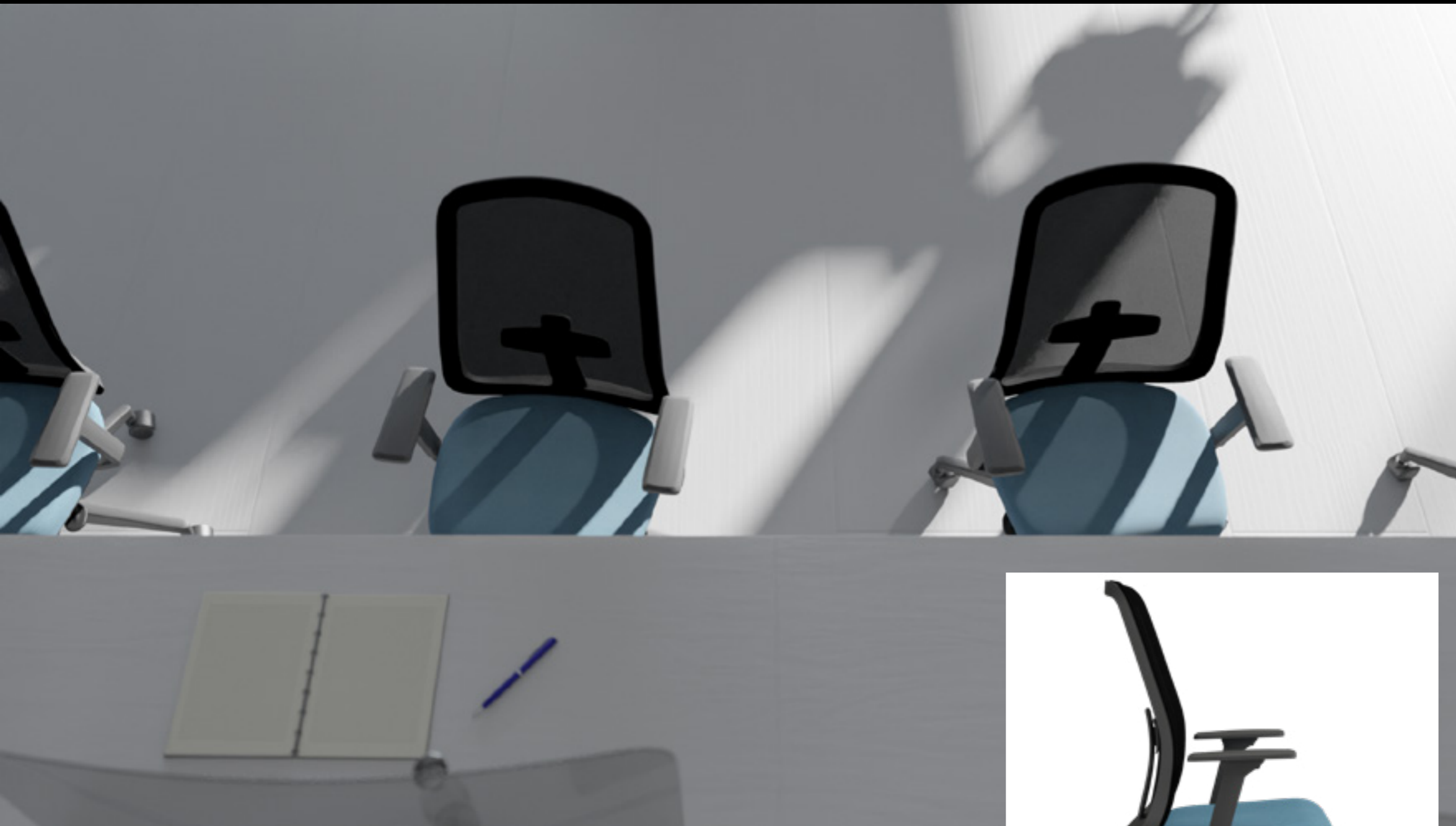

Conceito

Mont Blanc é a nova cadeira ergonômica desenvolvida 100% no Brasil, pelo estúdio de design próprio do FK Grupo. O objetivo do projeto foi produzir uma cadeira leve em todos os sentidos: no ponto de vista do design, o encosto em tela foi projetado para garantir a maior área de contato possível com o corpo, permitindo troca térmica de maneira mais eficiente com o ambiente. Além disso, o apoio lombar age de forma ativa para aumentar o conforto e a ergonomia.

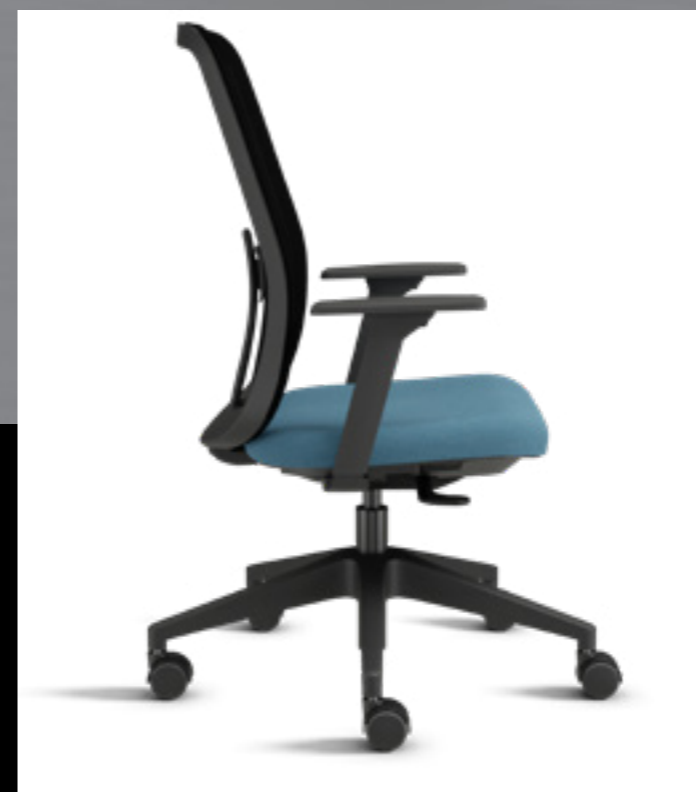

Mont Blanc

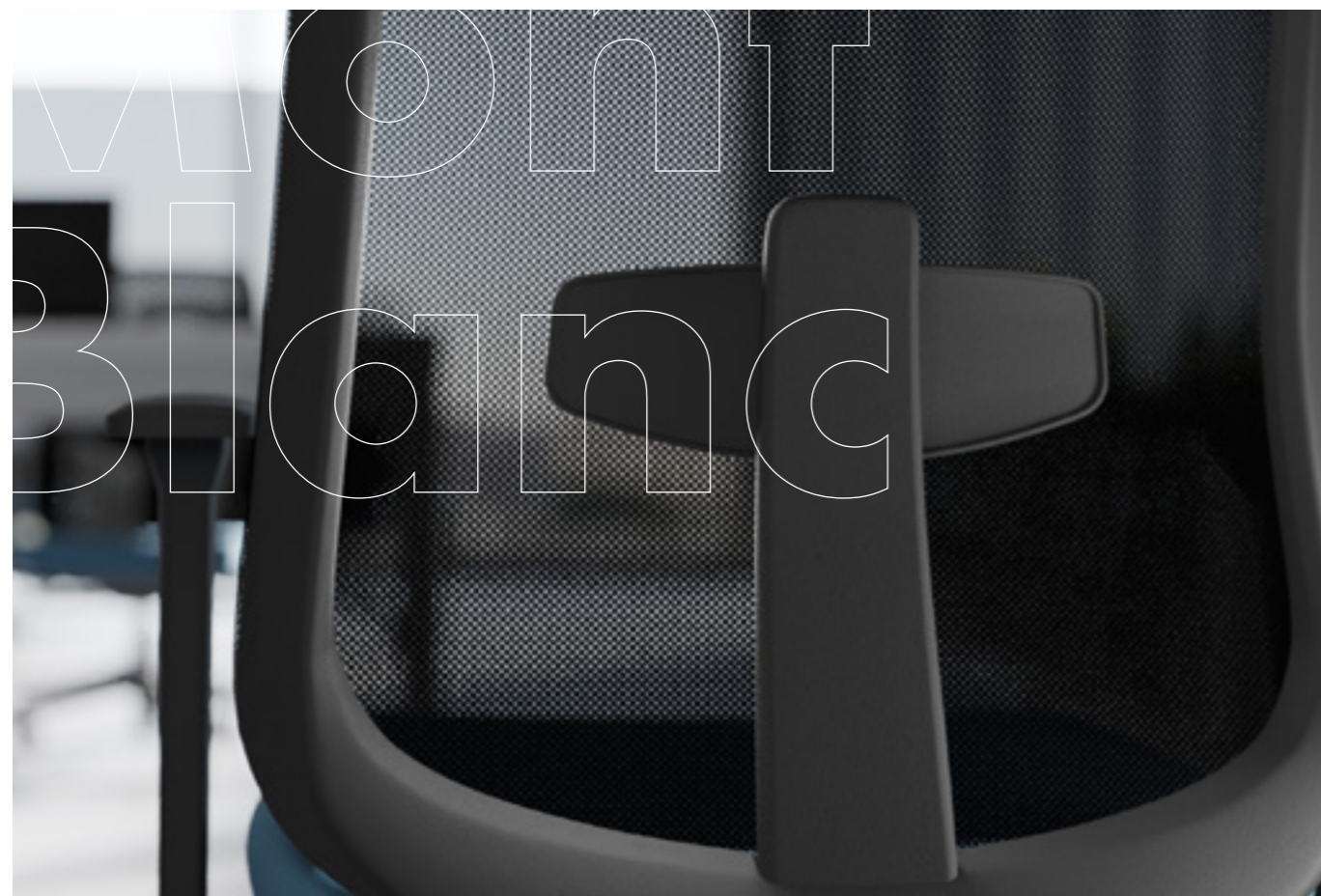

Pontos fortes

Estrutura de polipropileno em 2 cores;
Mecanismos Relax, Back Sytem e Sincron;
Telas em 2 cores (de acordo com estrutura);
Apoio lombar ajustável;
Novo assento com espuma de alta densidade;
Base piramidal em nylon ou alumínio;
Certificado NR17 & NBR 13.962;
Fabricada no Brasil.





DNA

Produzida através de modernos processos baseados na indústria 4.0 e rígido controle de qualidade, a cadeira Mont Blanc é fabricada pelo FK Grupo no interior do estado de São Paulo. Os moldes metálicos (foto) são projetados e usinados *in house*, sob supervisão direta dos setores de projetos e ferramentaria.

Os materiais utilizados são recicláveis e parte da energia utilizada nas plantas fabris vem de painéis solares. O FK Grupo ainda oferece o programa Destino Certo onde, através de logística reversa, recebe produtos de suas marcas no final de vida útil para o descarte correto.





Mont Blanc



Componha projetos operativos mais leves e dinâmicos com a cadeira Mont Blanc. O encosto em tela se molda ao usuário e a estrutura em polipropileno tem design minimalista e atemporal. Em termos de funcionalidade, a cadeira oferece diferentes opções de mecanismo para configurar, além de opções de cores em revestimentos e estrutura.

Mont Blanc

Revestimentos

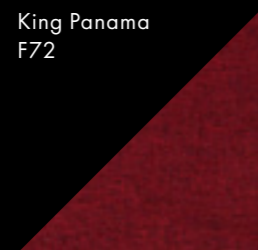
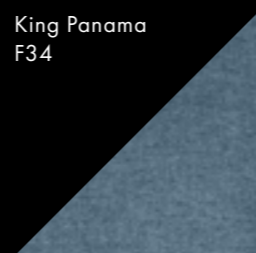
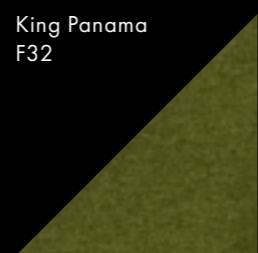
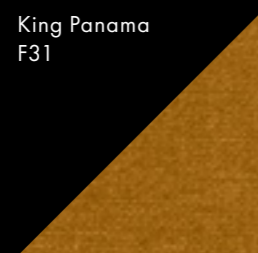
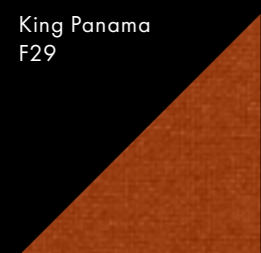
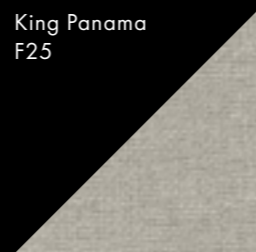
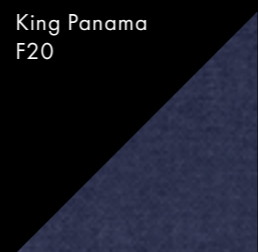
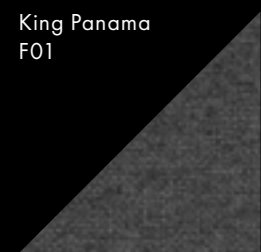

Polipropileno

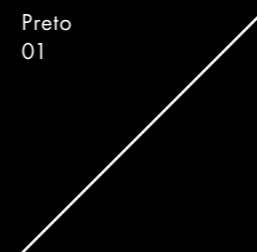

Telas

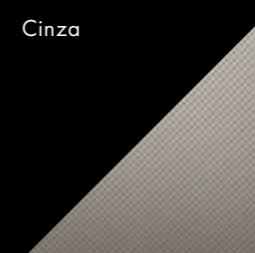

Consulte a disponibilidade de materiais em tempo real através
do Moldkit - moldkit.com.br

Dimensões

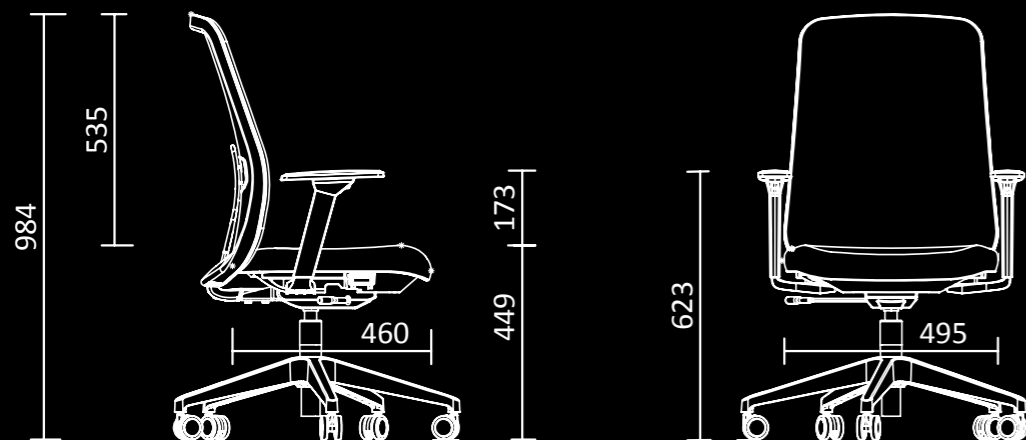

Blocos 2D & 3D



Certificados e garantia



ABNT NR 17 - Ergonomia

Norma Regulamentadora visa a estabelecer parâmetros que permitam a adaptação das condições de trabalho às características psicofisiológicas dos trabalhadores, de modo a proporcionar um máximo de conforto, segurança e desempenho eficiente.



ABNT NBR 13962 : 2018

Relatórios de ensaios de dimensional, segurança, usabilidade, estabilidade, resistência e durabilidade de cadeiras de escritório.



CONSULTE CONDIÇÕES

O FK Grupo estende a garantia dos seus produtos, contra defeitos de fabricação, por 06 (seis)anos nas estruturas metálicas com função de sustentação de seus kits de cadeiras. Demais componentes, sejam avulsos ou integrantes dos kits, possuem garantia de 18(dezoito) meses.

*Os selos apresentados se referem a linhas específicas de produtos. Para maiores informações sobre os selos e certificados e garantia contate: sac@fkgrupo.com



F.WAY YOUR WORK
www.fway.com

Rod. Braz Fortunato, km 2
Bariri | SP - 17250 - 000
+55 14 3662-9000